

D Wärmewellen-Heizgerät
GB Radiant Panel Heater
I Pannello Radiante
F Panneau Rayonnant
NL Stralingspaneel
E Panel radiante
RU Тепловолновый обогреватель

WW 101 E

WW 151 E

WW 201 E

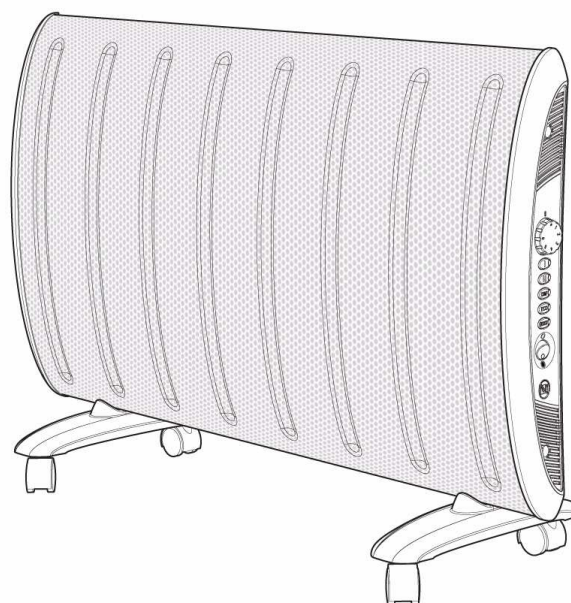

D	Montage- und Gebrauchsanweisung	2
GB	Installation and Operating Instructios	4
I	Istruzioni d'uso e di montaggio	6
F	Instructions de montage et d'utilisation	8
NL	Montage- en gebruiksaanwijzing	10
E	Instrucciones de montaje y de servicio	12
RU	Руководство по монтажу и эксплуатации	14

Montage- und Gebrauchsanweisung Wärmewellenheizgerät WW 101/151/201 E

1. Wichtige Hinweise

Bewahren Sie die Anweisung sorgfältig auf und geben Sie diese gegebenenfalls an Nachbesitzer weiter.

- Das Gerät darf nur zur Raumlüfterwärmung innerhalb geschlossener Räume verwendet werden.
- Reparaturen und Eingriffe in das Gerät dürfen nur von einem Fachmann ausgeführt werden.
- Im Fehlerfall Gerät vom Netz trennen (Gerätestecker ziehen oder Sicherung ausschalten).
- Gerät nicht in unmittelbarer Nähe von Badewanne, Dusche, Wasch- oder Schwimmbecken benutzen.
- Das nebenstehende Symbol ist am Heizgerät angebracht und bedeutet, dass das Heizgerät nicht abgedeckt werden darf. 
- Vorsicht! Außenflächen und besonders das Luftaustrittsgitter werden bei Betrieb heiß.
- Heizgerät nicht durch Kinder oder andere Personen betreiben, die nicht in der Lage sind, das Gerät sicher zu benutzen. Sicherstellen, dass Kinder nicht am Gerät spielen.
- Vorsicht! Nach automatischem Einschalten des Gerätes können Gefahren entstehen, z.B. könnten zwischenzeitlich zugedeckte oder verstellte Geräte Brände auslösen.
- In Räumen, in denen feuergefährliche Stoffe verwendet werden (z.B. Lösungsmittel etc.), darf das Heizgerät nicht betrieben werden.
- Anschlussleitung nicht über das Gerät legen.

2. Aufstellung, Montage

Das Heizgerät darf nur wie dargestellt auf einer horizontalen, ebenen Fläche aufgestellt werden. Der Gebrauch auf langflorigen Teppichen ist nicht gestattet. Vorsicht beim Aufstellen vor brennbaren Gegenständen.

Die Montage oder Aufstellung unter einer Wandsteckdose ist nicht gestattet. Mindestabstände beachten.

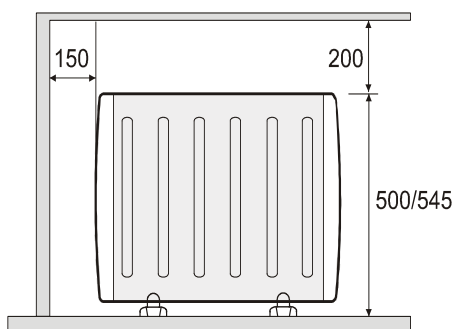

Ferner ist auch an der Gerätevorderseite ein Abstand von mindestens 500 mm zu leicht entzündbaren Gegenständen, wie z.B. Vorhängen, Handtüchern oder wärmeempfindlichen Kunststoffen einzuhalten.

Verwendung im Badezimmer

Das Gerät ist so zu verwenden, dass die Bedienelemente nicht von einer sich in der Badewanne oder unter der Dusche befindlichen Person berührt werden können.

Nach DIN VDE 0100 Teil 701 darf die Montage nicht im Schutzbereich 0 und 1 erfolgen. Die Stromversorgung des Gerätes muss über eine Fehlerstrom-Schutzeinrichtung (FI) erfolgen.

Montage der Standfüße

Keinesfalls darf das Heizgerät ohne die mitgelieferten Füße aufgestellt werden.

Modell WW 101 E wird ohne Rollen geliefert.

Standfüße, Rollen und die beiden Befestigungsschrauben sind lose beigelegt.

Standfüße wie im Bild dargestellt festschrauben und gegebenenfalls Rollen aufstecken.

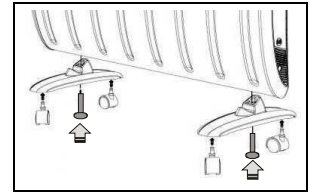

Wandmontage

Das Heizgerät muss horizontal ausgerichtet an einer senkrechten Wand, wie im Bild dargestellt, installiert werden.

Bitte achten Sie darauf, dass die Luft unten und oben am Gerät ungehindert ein- und austreten kann.

- Befestigungslöcher für die beiden Wandhalter im Abstand „A“ bohren und dübeln.
- Wandhalter festschrauben und Heizgerät einhängen.

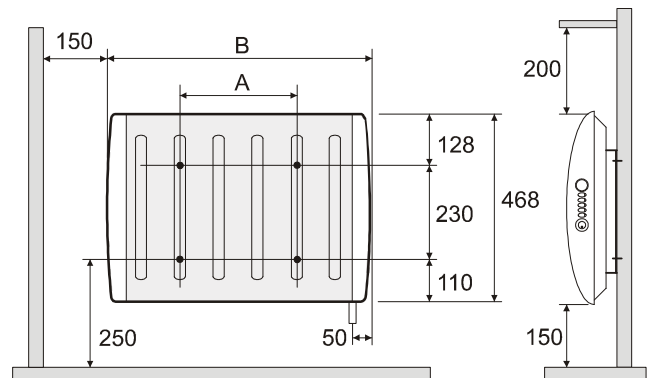
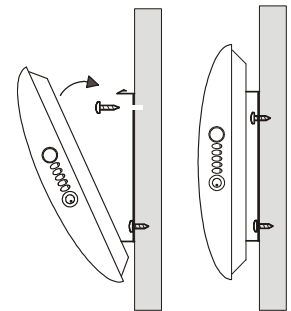

Modell	WW 101 E	WW 151 E	WW 201 E
Maß A	286 mm	486 mm	686 mm
Maß B	635 mm	835 mm	1035 mm

3. Elektrischer Anschluss

Die Spannungsangabe auf dem Typschild muss mit der vorhandenen Netzspannung übereinstimmen.

Wenn die Netzleitung dieses Gerätes beschädigt wird, muss sie durch den Hersteller oder seinen Kundendienst oder durch eine ähnlich qualifizierte Person ersetzt werden, um Gefährdungen zu vermeiden.

Der Gerätestecker muss jederzeit zugänglich sein.

Um Gefahren durch versehentliches Rücksetzen des thermischen Auslösers zu vermeiden, darf dieses Gerät nicht über externe Schaltgeräte (z. B. einen Timer) versorgt werden oder an einen Stromkreis angeschlossen sein, der vom Energieversorger regelmäßig ein- und ausgeschaltet wird.

D

4. Betrieb

Thermostat

Die Raumtemperatur wird über den stufenlos einstellbaren Thermostaten geregelt. Wird der Drehknopf auf die kleinste Einstellung ganz nach links gestellt (siehe Bild) schaltet der Thermostat bei etwa 5°- 8°C Umgebungstemperatur das Heizgerät ein. Im Boostbetrieb (siehe unten) ist der Thermostat ohne Funktion.

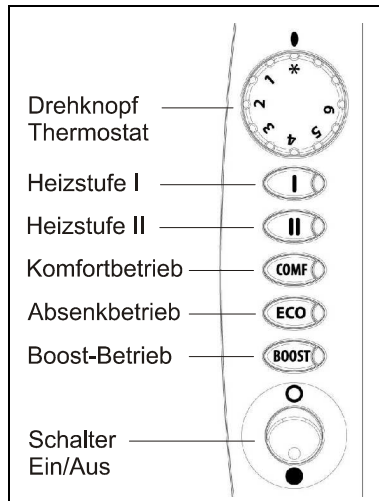

Schalter und Taster

Das Gerät ist mit einem Schalter Ein/Aus und vier Taster mit Kontrollleuchte ausgestattet.

Mit den Tastern können folgende Funktionen gewählt werden:

Heizstufe I, Heizstufe II

Verschiedene Heizleistungen einstellbar, siehe Tabelle.

Modell	WW 101 E	WW 151 E	WW 201 E
Heizstufe I	400 W	500 W	750 W
Heizstufe II	600 W	1000 W	1250 W
Heizstufen I und II	1000 W	1500 W	2000 W

Komfortbetrieb

Die am Drehknopf des Thermostaten eingestellte Temperatur wird berücksichtigt.

Absenkbetrieb

Die am Drehknopf des Thermostaten eingestellte Temperatur wird um ca. 4° abgesenkt.

Boostbetrieb

Die am Drehknopf des Thermostaten eingestellte Temperatur wird nicht berücksichtigt. Heizstufen I und II werden aktiviert. Taste „Boost“ einmal betätigt: Lampe leuchtet rot; Boostbetrieb für 30 Minuten.

Taste „Boost“ zweimal betätigt: Lampe leuchtet grün; Boostbetrieb für 1 Stunde.

Taste „Boost“ nochmals betätigt: Boostbetrieb deaktiviert.

Achtung!

Je nach Raumgröße, Wärmebedarf und Thermostateinstellung können Räume bei unbeaufsichtigter Beheizung überheizt werden. Dies kann zu Gefahren für Personen führen, die nicht in der Lage sind, den Raum bei überhöhter Temperatur zu verlassen.

5. Überhitzungsschutz

Bei unzulässiger Erwärmung wird das Heizgerät automatisch abgeschaltet. In diesem Fall Netzstecker ziehen und Gerät für einige Minuten ausgesteckt lassen, damit der Temperaturbegrenzer wieder zurückschalten kann.

Anschließend mögliche Ursache beseitigen, z.B. Luftgitter verstellt oder abgedeckt. Wenn das Gerät ausreichend abgekühlt ist, kann es wieder in Betrieb genommen werden.

6. Störungen

Wenn das Heizgerät keine Wärme abgibt, überprüfen Sie bitte die folgenden Punkte:

- Netzschalter auf „Ein“ gestellt?.
- Thermostat auf gewünschte Temperatur gestellt?.
- Überhitzungsschutz ausgelöst? Siehe Kapitel 5!
- Sicherung im Sicherungskasten eingeschaltet?

Kann die Störung nicht behoben werden, wenden Sie sich bitte an Ihren Elektro-Fachhändler.

Gegebenenfalls können Sie sich auch an die Servicehotline der Glen Dimplex Deutschland GmbH wenden.

Fon: +49 (0) 9221 709-564

Fax: +49 (0) 9221 709-589

Für die Auftragsbearbeitung werden der Gerätetyp, die E-Nummer und FD-Zahl des Gerätes benötigt. Diese Angaben finden Sie auf dem Typschild.

Reparaturen und Eingriffe in das Gerät dürfen nur von einem Elektrofachmann oder dem Kundendienst ausgeführt werden.

7. Reinigung

Zur Reinigung muss das Gerät vom Netz getrennt und abgekühlt sein. Die Außenseite kann durch Abwischen mit einem weichen, feuchten Lappen gereinigt werden. Zur Reinigung keine Scheuerpulver oder Möbelpolituren verwenden, da diese die Oberfläche beschädigen können. Staubansammlungen im Gerät können von außen mit einem Staubsauger abgesaugt werden.

8. Technische Daten

Modell	WW 101 E	WW 151 E	WW 201 E
Nennleistung	1000 W	1500 W	2000 W
Maße wandmontiert (B x H x T)	635 x 468 x 140 mm	835 x 468 x 140 mm	1035 x 468 x 140 mm
Maße freistehend (B x H x T)	635 x 500 x 275 mm	835 x 545 x 275 mm	1035 x 545 x 275 mm
Gewicht	4,7 kg	6,0 kg	7,4 kg

Anschlussspannung: 1/N 230-240V~

Schutzart: IP24 (spritzwassergeschützt)

Schutzklasse: II (schutzisoliert)

9. Garantie

Für dieses Produkt übernehmen wir 2 Jahre Garantie gemäß unseren Garantiebedingungen.

10. Entsorgungshinweis

Das Gerät nicht im allgemeinen Hausmüll entsorgen, sondern einer örtlichen Entsorgungsstelle zuführen.



Glen Dimplex Deutschland GmbH
Am Goldenen Feld 18
D-95326 Kulmbach

ww1e-de_ba 03/11/A
www.dimplex.de

kundendienst.hauswaerme@dimplex.de

Installation and Operating Instructions

Radiant panel heater WW 101/151/201 E

1. Important Information

Keep these instructions in a safe place and pass them on to possible future owners.

- Use device for room heating within enclosed rooms only.
- Repairs and corrective measures may only be carried out by a qualified technician.
- Disconnect the power supply in the event of fault (disconnect the device plug or switch off the fuse).
- Do not use this device next to a bathtub, shower, washbasin or swimming pool.
- The device carries the symbol shown on the right, which indicates that the heating device must under no circumstances be covered with any objects. 
- Caution! The outer surfaces of the device, and in particular the air outlet grid, become hot during operation.
- Children or persons who are not capable of operating the heating device safely must not operate it. Ensure that children do not play with the device.
- Caution! Potential dangers can arise when the device switches on automatically, e.g. devices which have been covered or blocked by objects since they were last used could cause fires.
- The heating device must not be operated in rooms where highly flammable substances are used (e.g. solvents, etc.).
- Do not lay the connecting cable across the hot device.

2. Installation

The heating device may only be installed as shown, i.e. on a horizontal, even surface. Use on deep-pile carpets is not permitted. Please exercise caution when installing it in front of flammable objects. Installation below a wall socket is not permissible. Minimum clearances must be observed.

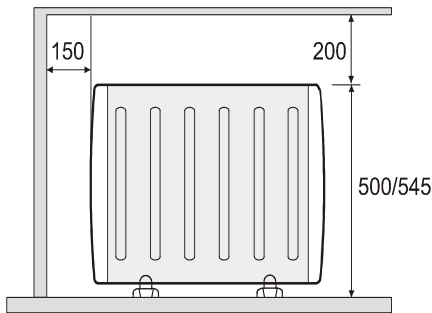

In addition, a minimum clearance of 500 mm must be maintained between flammable objects e.g. curtains, towels or heat-sensitive plastics and the front of the unit.

Use in the bathroom

Use the device such that it is not possible for someone in the bath or shower to touch the control elements.

In accordance with VDE 0100 Part 701, the device must not be fitted in protected zones 0 and 1. The device must receive its power supply via a protective residual current device (FI).

Installation of the supporting feet

Do not operate the heating device without the feet supplied being fitted.

Model WW 101 E is supplied without casters.

Supporting feet, casters and the two fixing screws are provided loose.

Screw down supporting feet as shown and attach casters if required.

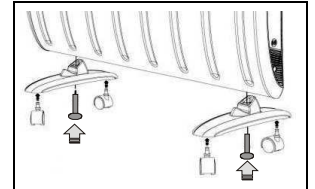

Wall mounting

The heating device must be aligned horizontally and installed on a vertical wall (see illustration).

Make sure that the inflow and outflow of air at the top and bottom of the device are unimpeded.

- Drill fixing holes for the two wall brackets at distance "A" and plug.
- Screw down wall brackets and attach heater.

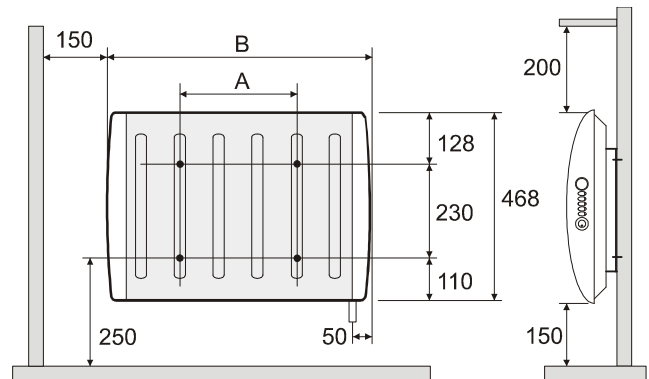
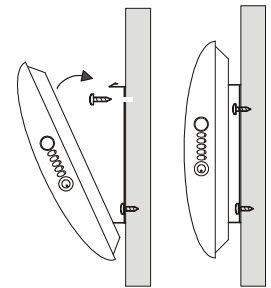

Model	WW 101 E	WW 151 E	WW 201 E
Dimension A	286 mm	486 mm	686 mm
Dimension B	635 mm	835 mm	1035 mm

3. Electrical Connection

The voltage specified on the type plate must match the local mains voltage.

If the power cord of this device is damaged, it must be replaced by the manufacturer, the manufacturer's after-sales service or a similarly qualified person, in order to prevent risks.

The device plug must always be accessible. In order to avoid hazards due to inadvertent resetting of the thermal cut-out, this appliance must not be supplied through an external switching device, such as a timer, or connected to a circuit that is regularly switched on and off by the utility company.

4. Operation

Thermostat

The room temperature is regulated using the infinitely adjustable thermostat. If the rotary knob is set to the lowest setting i.e. to the extreme left (see figure), the thermostat switches the heating device on at an ambient temperature of approx. 5°- 8°C. During boost (see below), the thermostat does not work

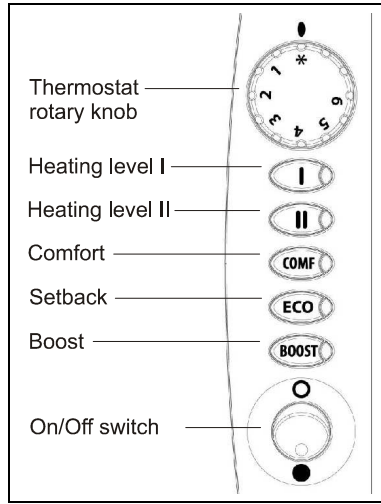

Switches and buttons

The device has one On/Off switch and four buttons with telltales. The buttons can be used to select the following functions:

Heating level I, heating level II

Various levels of heating output can be set, see table.

Button for	WW 101 E	WW 151 E	WW 201 E
Heating level I	400 W	500 W	750 W
Heating level II	600 W	1000 W	1250 W
Heating level I and II	1000 W	1500 W	2000 W

Comfort

The temperature set on the thermostat's rotary knob is taken into account.

Setback

The temperature set on the thermostat's rotary knob is reduced by around 4°.

Boost

The temperature set on the thermostat's rotary knob is not taken into account. Heating levels I and II are activated.

Press "Boost" button once: light is red; boost for 30 minutes.

Press "Boost" button twice: light is green; boost for 1 hour.

Press "Boost" button again: boost deactivated.

Warning!

Depending on the size of the room, heat requirement and thermostat setting, rooms may overheat if the heating is not controlled. This can be dangerous for people who are not able to leave the room as it gets too hot.

5. Protection Against Overheating

If the permissible temperature is exceeded, the heating device switches off automatically. If this occurs, disconnect the mains plug and leave the device unplugged for a few minutes, so that the temperature limiter can switch back again.

Then rectify the cause e.g. when the air grid is blocked or covered. When the device has cooled sufficiently, it can be started up again.

6. Faults

If the heating device is not emitting heat, check the following points:

- Is the power switch in the ON position?
- Has the thermostat been set to the desired temperature?
- Has the overheat protection been triggered? See chapter 5!
- Is the fuse in the fuse box switched on?

If you cannot remedy the fault, please contact your electrical retailer. If required, you can also contact the service hotline of Glen Dimplex Deutschland GmbH.

Tel.: +49 (0) 9221 709-564

Fax: +49 (0) 9221 709-589

To process your order, please state the device type as well as its production number (E Nr.) and manufacturing date (FD). This information can be found on the type plate.

Repairs and corrective measures may only be carried out by a qualified electrician or your after-sales service.

7. Cleaning

To clean the device, first disconnect it from the mains and allow it to cool down. Clean the outside of the unit using a soft, damp cloth. Do not use scouring powder or furniture polish as these may damage the surface. Dust which gathers inside the device can be removed from the outside using a vacuum cleaner.

8. Technical Data

Model	WW 101 E	WW 151 E	WW 201 E
Nominal power	1000 W	1500 W	2000 W
Dimensions wall mounted (W x H x D)	635 x 468 x 140 mm	835 x 468 x 140 mm	1035 x 468 x 140 mm
Dimensions free-standing (W x H x D)	635 x 500 x 275 mm	835 x 545 x 275 mm	1035 x 545 x 275 mm
Weight	4.7 kg	6.0 kg	7.4 kg

Connection voltage: 1/N 230-240V~

Degree of protection: IP24 (splash protection)

Protection class: II (with protective insulation)

9. Warranty

This product is supplied with a two-year warranty according to our terms of guarantee.

10. Note on Disposal

Do not dispose of the device with general household waste. The device must be taken to a local waste disposal plant.



Istruzioni d'uso e di montaggio

Pannello Radiante

WW 101/151/201 E

1. Informazioni importanti

Conservare con cura le istruzioni e consegnarle eventualmente al successivo proprietario.

- L'apparecchio può essere utilizzato solo per il riscaldamento dell'aria all'interno di ambienti chiusi.
- Riparazioni e interventi all'interno dell'apparecchio possono essere eseguiti solo da un esperto.
- In caso di guasto, scollegare l'apparecchio dalla rete elettrica (staccare la spina dell'apparecchio o disinserire il fusibile).
- Non utilizzare l'apparecchio nelle dirette vicinanze di vasche da bagno, docce, lavandini o piscine.
- Il simbolo a fianco è applicato all'apparecchio di riscaldamento e indica che l'apparecchio non deve essere coperto. 
- **Attenzione!** Le superfici esterne e in particolare la griglia di fuoriuscita aria si scaldano durante l'utilizzo.
- Non permettere l'utilizzo dell'apparecchio a bambini o altre persone non in grado di utilizzare l'apparecchio in sicurezza. Assicurarsi che i bambini non giochino con l'apparecchio.
- **Attenzione!** Dopo l'accensione automatica dell'apparecchio possono insorgere dei pericoli: ad esempio gli apparecchi coperti o bloccati da oggetti potrebbero provocare degli incendi.
- Non è consentito l'utilizzo dell'apparecchio di riscaldamento in ambienti in cui si impiegano prodotti infiammabili (p.es. solventi, ecc.).
- La linea di allacciamento non deve passare sopra l'apparecchio caldo.

2. Installazione, montaggio

L'apparecchio di riscaldamento può essere installato solo su superfici piane e orizzontali, come mostrato in figura. L'utilizzo su tappeti a pelo lungo non è consentito. Prestare attenzione in caso di installazione davanti a oggetti infiammabili. Il montaggio o l'installazione sotto una presa elettrica a muro non sono consentiti. Rispettare le distanze minime.

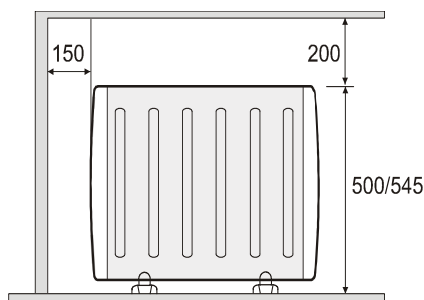

Inoltre, è necessario rispettare anche una distanza di almeno 500 mm fra il lato anteriore dell'apparecchio e oggetti facilmente infiammabili, ad esempio tende, asciugamani o materie plastiche sensibili al calore.

Uso in una stanza da bagno

L'apparecchio deve essere utilizzato in modo da evitare che una persona nella vasca da bagno o sotto la doccia possa entrare in contatto con i comandi. In conformità alla norma VDE 0100, parte 701 il montaggio non deve essere eseguito nelle zone di protezione 0 e 1. L'alimentazione elettrica dell'apparecchio deve avvenire attraverso un interruttore differenziale (salvavita).

Montaggio dei piedi d'appoggio

L'apparecchio di riscaldamento non deve essere assolutamente installato senza i piedi forniti in dotazione.

Il modello WW 101 E è fornito senza ruote.

I piedi di appoggio, le ruote e le due viti di fissaggio sono forniti non imballati.

I piedi di appoggio devono essere avvitati saldamente, come rappresentato in figura, ed eventualmente le ruote devono essere inserite nei piedi d'appoggio.

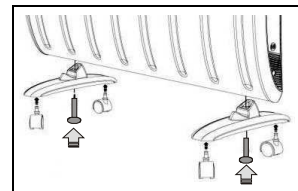

Montaggio a parete

L'apparecchio di riscaldamento deve essere allineato orizzontalmente su una parete verticale, come mostrato in figura. Fare attenzione che l'aria possa entrare nell'apparecchio e uscire dal basso e dall'alto senza ostacoli.

- Praticare i fori di fissaggio per i due supporti da parete alla distanza "A" e inserire i tasselli.
- Avvitare i supporti alla parete e appendere l'apparecchio di riscaldamento.

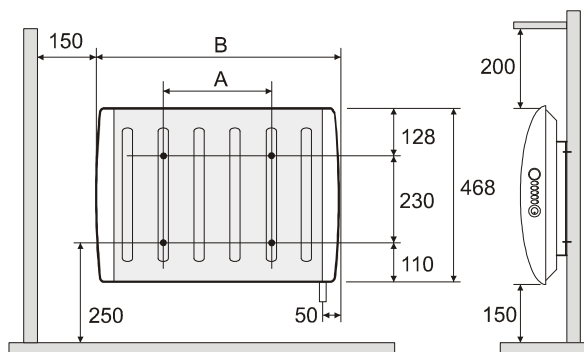
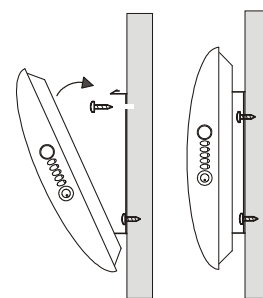

Modello	WW 101 E	WW 151 E	WW 201 E
Misura A	286 mm	486 mm	686 mm
Misura B	635 mm	835 mm	1035 mm

3. Allacciamento elettrico

L'indicazione della tensione sulla targhetta deve coincidere con la tensione di rete disponibile.

In caso di danni al cavo di allacciamento alla rete di questo apparecchio, la sostituzione deve essere eseguita dal produttore o dal relativo servizio clienti oppure da personale adeguatamente qualificato per evitare rischi.

La spina deve essere accessibile in qualsiasi momento.

Per evitare pericoli derivanti dal ripristino accidentale dello sganciatore termico, questo apparecchio non deve essere alimentato da apparecchi di accensione esterni (p. es. un timer) o collegato a un circuito elettrico che sia regolarmente inserito e disinserito dall'azienda erogatrice di energia.

4. Esercizio

Termostato

La temperatura ambiente viene regolata tramite il termostato a regolazione continua. Ruotando completamente la manopola a sinistra, in corrispondenza dell'impostazione più bassa (vedere figura), il termostato accende l'apparecchio di riscaldamento a una temperatura ambiente di circa 5°- 8°C.

Im Nella modalità d'esercizio Boost (vedere in basso) il termostato non ha funzione.

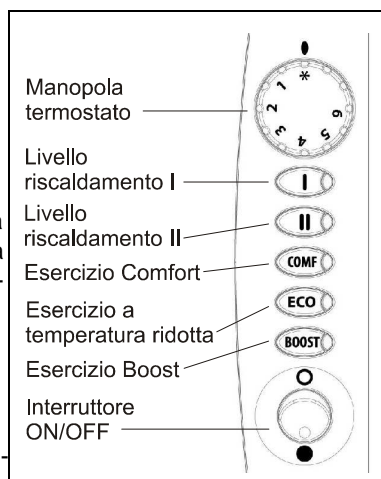

Interruttore e tasti

L'apparecchio è dotato di un interruttore ON/OFF e di 4 tasti con spie luminose.

Mediante i tasti è possibile selezionare le seguenti funzioni:

Livello di riscaldamento I, livello di riscaldamento II

È possibile impostare diverse potenze di riscaldamento, come da tabella qui di seguito.

Tasto per	WW 101 E	WW 151 E	WW 201 E
Livello riscaldamento I	400 W	500 W	750 W
Livello riscaldamento II	600 W	1000 W	1250 W
Livelli riscaldamento I e II	1000 W	1500 W	2000 W

Esercizio Comfort

L'apparecchio raggiunge la temperatura impostata sulla manopola del termostato.

Esercizio a temperatura ridotta

La temperatura impostata sulla manopola del termostato viene abbassata di circa 4°.

Esercizio Boost

L'apparecchio non raggiunge la temperatura impostata sulla manopola del termostato. Sono attivati i livelli di riscaldamento I e II. Premere una volta il tasto "Boost": si accende la spia rossa; esercizio Boost per 30 minuti. Premere due volte il tasto "Boost": si accende la spia verde; esercizio Boost per 1 ora. Premere nuovamente il tasto "Boost": l'esercizio Boost è disattivato.

Attenzione!

A seconda della dimensione della stanza, del fabbisogno di calore e dell'impostazione del termostato, si corre il rischio di surriscaldamento in ambienti non sottoposti a controllo del riscaldamento. Ciò può comportare pericoli per le persone che non sono in grado di abbandonare la stanza in caso di temperature elevate.

5. Protezione antisurriscaldamento

In caso di riscaldamento oltre i limiti consentiti, l'apparecchio di riscaldamento si spegne automaticamente. In questo caso, staccare la spina di rete e lasciare scollegato l'apparecchio per alcuni minuti per far nuovamente scattare il limitatore di

temperatura. Eliminare quindi la possibile causa di riscaldamento, ad esempio lo spostamento o la copertura della griglia di ventilazione. Quando l'apparecchio si è raffreddato a sufficienza, è possibile rimetterlo in funzione.

6. Guasti

Se l'apparecchio di riscaldamento non emette calore, controllare i seguenti punti:

- L'interruttore di alimentazione è in posizione "ON"?
- Il termostato è regolato alla temperatura desiderata?
- La protezione antisurriscaldamento è scattata? Vedere il Capitolo 5.
- Il fusibile nell'apposita cassetta è scattato?

Se non è possibile risolvere il guasto, si prega di rivolgersi al proprio elettricista specializzato.

Se necessario, è possibile rivolgersi anche al servizio clienti telefonico di Glen Dimplex Deutschland GmbH.

Telefono: +49 (0) 9221 709-564

Fax: +49 (0) 9221 709-589

Per il disbrigo della pratica è necessario indicare il modello, il numero di serie e il codice FD dell'apparecchio. Queste informazioni sono riportate sulla targhetta.

Riparazioni e interventi all'interno dell'apparecchio possono essere svolti solo da un elettricista esperto o dal servizio clienti.

7. Pulizia

Per la pulizia occorre scollegare l'apparecchio dalla rete elettrica e lasciarlo raffreddare. L'esterno può essere pulito strofinando con un panno morbido e inumidito. Non utilizzare polveri abrasive o lucidi per mobili per evitare di danneggiare la superficie. I depositi di polvere nell'apparecchio possono essere aspirati dall'esterno con un aspirapolvere.

8. Dati tecnici

Modello	WW 101 E	WW 151 E	WW 201 E
Potenza nominale	1000 W	1500 W	2000 W
Dimensioni montaggio a parete (La x A x P)	635 x 468 x 140 mm	835 x 468 x 140 mm	1035 x 468 x 140 mm
Dimensioni apparecchio stand alone (La x A x P)	635 x 500 x 275 mm	835 x 545 x 275 mm	1035 x 545 x 275 mm
Peso	4,7 kg	6,0 kg	7,4 kg

Tensione di allacciamento: 1/N 230-240V~

Tipo di protezione: IP24 (protetto contro gli spruzzi d'acqua)

Classe di isolamento: II (doppio isolamento)

9. Garanzia

Questo prodotto è garantito 2 anni secondo le condizioni di garanzia.

10. Nota per lo smaltimento

L'apparecchio non deve essere smaltito nei rifiuti domestici generici, ma deve essere consegnato a un centro di smaltimento locale.



Glen Dimplex Deutschland GmbH
Am Goldenen Feld 18
D-95326 Kulmbach kundendienst.hauswaerme@dimplex.de

ww1e-it_ba 03/11/A
www.dimplex.de

Instructions de montage et d'utilisation

Panneau Rayonnant WW 101/151/201 E

1. Remarques importantes

Conservez soigneusement ces instructions et, le cas échéant, transmettez-les au propriétaire suivant.

- L'appareil ne doit être utilisé que pour le réchauffement de l'air ambiant dans des pièces fermées.
- Les réparations et interventions sur l'appareil ne doivent être effectuées que par un technicien.
- En cas de dysfonctionnement, débrancher l'appareil (retirer la fiche ou enlever le fusible).
- Ne pas utiliser l'appareil à proximité immédiate de baignoires, douches, éviers ou piscines.
- Le symbole ci-contre se trouve sur le radiateur et signifie qu'il est interdit de recouvrir ce dernier. 
- Attention ! Lors du fonctionnement de l'appareil, les surfaces extérieures et plus particulièrement la grille d'échappement d'air deviennent très chaudes.
- L'appareil de chauffage ne doit pas être mis en service par des enfants ou par des personnes qui ne sont pas en mesure de l'utiliser en toute sécurité. S'assurer que les enfants ne jouent pas avec l'appareil.
- Attention ! Lorsque l'appareil se met automatiquement en marche, des dangers peuvent survenir ; ainsi, des appareils qui auraient été recouverts ou déplacés depuis la dernière utilisation pourraient provoquer un incendie.
- Ne pas exploiter l'appareil dans des pièces où sont utilisées des matières inflammables (telles que solvants, etc.).
- Ne pas poser le câble de raccordement sur l'appareil encore chaud.

2. Installation, montage

L'appareil de chauffage ne doit être installé que sur une surface plane et horizontale (comme représenté ci-dessous) Il est interdit de l'utiliser sur des tapis à poils longs. Lors de l'installation, prendre garde aux objets inflammables.

Il est interdit de monter ou d'installer l'appareil en dessous d'une prise de courant murale.

Respecter les écartements minimaux.

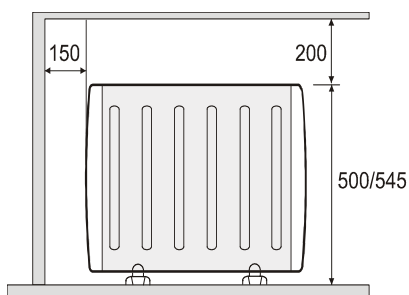

Respecter en outre un écartement minimal de 500 mm entre la face frontale de l'appareil et des objets inflammables, tels que rideaux, serviettes ou textiles sensibles à la chaleur.

Utilisation dans la salle de bain

Utiliser l'appareil de manière à ce que les éléments de commande ne puissent pas être effleurés par une personne prenant un bain ou une douche.

Selon VDE 0100 partie 701, le montage est interdit dans la zone de protection 0 et 1. L'appareil doit être alimenté via un disjoncteur différentiel.

Montage des pieds

L'appareil de chauffage ne doit en aucun cas être monté sans les pieds fournis.

Le modèle WW 101 E est livré sans roulettes.

Les pieds, les roulettes et les deux vis de fixation sont livrés non montés. Visser les pieds comme illustré et, si nécessaire, insérer les roulettes.

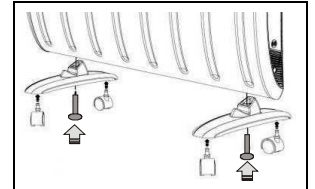

Montage mural

L'appareil de chauffage doit être installé à l'horizontale sur un mur vertical (comme représenté ci-dessous). Veiller à ce que l'air puisse entrer et sortir librement par dessus et par dessous l'appareil.

- Percer puis cheviller les trous de fixation des deux supports muraux suivant l'espacement „A“.
- Visser les supports muraux et accrocher l'appareil de chauffage.

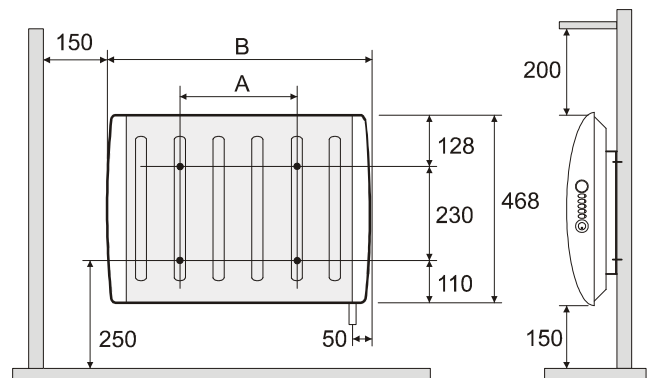
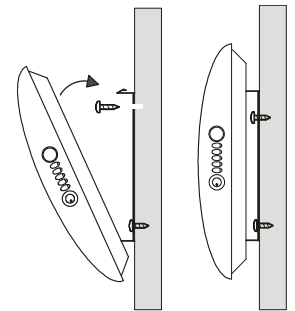

Modèle	WW 101 E	WW 151 E	WW 201 E
Dimensions A	286 mm	486 mm	686 mm
Dimensions B	635 mm	835 mm	1035 mm

3. Raccordement électrique

La tension indiquée sur la plaque signalétique doit être conforme à la tension du réseau.

Si le câble d'alimentation secteur de l'appareil est endommagé, il doit être remplacé par le fabricant, le SAV ou par une personne de mêmes qualifications, afin d'éviter tout risque.

La fiche de l'appareil doit toujours être accessible.

Pour éviter tout risque de réinitialisation involontaire du déclencheur thermique, cet appareil ne doit pas être alimenté via des commutateurs externes (minuterie par ex.) ou être raccordé à un circuit électrique régulièrement mis en et hors service par la société d'électricité.

F

4. Mode de fonctionnement

Thermostat

La température ambiante est réglée via un thermostat à réglage graduel. Lorsque le sélecteur rotatif est placé tout à gauche, sur la plus petite valeur (voir figure ci-dessous), le thermostat met en service l'appareil de chauffage à une température ambiante de 5°- 8°C env. En mode Boost (voir plus bas) le thermostat est désactivé.

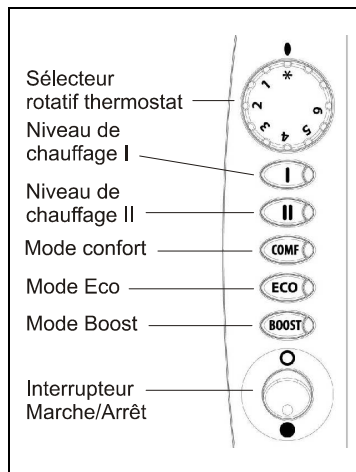

Interrupteur et boutons

L'appareil est équipé d'un interrupteur Marche/Arrêt et de quatre boutons avec lampe témoin.

Les boutons permettent de sélectionner les fonctions suivantes :

Niveau de chauffage I, Niveau de chauffage II

Il est possible de régler différentes puissances de chauffage, voir le tableau.

Bouton pour	WW 101 E	WW 151 E	WW 201 E
Niveau de chauffage I	400 W	500 W	750 W
Niveau de chauffage II	600 W	1000 W	1250 W
Niveau de chauffage I et II	1000 W	1500 W	2000 W

Mode confort

La température réglée sur le sélecteur rotatif du thermostat est prise en compte.

Mode Eco

La température réglée sur le sélecteur rotatif du thermostat est réduite de 4° environ.

Mode Boost

La température réglée sur le sélecteur rotatif du thermostat n'est pas prise en compte. Les niveaux de chauffage I et II sont activés. Bouton „Boost“ actionné une fois : le témoin est rouge ; mode Boost pendant 30 minutes. Bouton „Boost“ actionné deux fois : le témoin est vert ; mode Boost pendant 1 heure.

Bouton „Boost“ actionné encore une fois : mode Boost désactivé.

Attention !

Selon la taille de la pièce, le besoin en chaleur et le réglage du thermostat, il y a risque de surchauffe dans les pièces laissées sans surveillance durant le chauffage. Cela peut entraîner des risques pour les personnes n'étant pas en mesure de quitter la pièce en cas de température excessive.

5. Protection contre la surchauffe

En cas de surchauffe inadmissible, l'appareil de chauffage se met automatiquement hors service. Dans ce cas, retirer la prise secteur et laisser l'appareil débranché durant quelques minutes, jusqu'à ce que le limiteur de température puisse rétrograder. Puis éliminer la cause possible (grille d'air recouverte ou obturée par ex.). Lorsque l'appareil a

suffisamment refroidi, il peut être remis en service.

6. Dysfonctionnements

Si l'appareil de chauffage ne chauffe pas, vérifier les points suivants :

- L'interrupteur réseau est-il positionné sur « Marche » ?
- Le thermostat est-il positionné sur la température souhaitée ?
- La protection contre la surchauffe est-elle déclenchée ? Voir chapitre 5 !
- Le fusible (situé dans la boîte de fusibles) est-il actif ?

Si vous n'êtes pas en mesure de remédier au dysfonctionnement, veuillez vous adresser à votre fournisseur de matériel électrique.

Au besoin, vous pouvez également contacter le service d'aide en ligne de Glen Dimplex Deutschland GmbH.

Téléphone : +49 (0) 9221 709-564

Téléfax : +49 (0) 9221 709-589

Pour traiter votre commande, veuillez nous communiquer le type, le numéro E-Nr. et la date de fabrication FD de l'appareil. Ces indications figurent sur la plaque signalétique de l'appareil.

Les réparations et interventions sur l'appareil ne doivent être réalisées que par un électricien qualifié ou le service après-vente.

7. Nettoyage

Avant de procéder au nettoyage, mettre l'appareil hors tension et le laisser refroidir. La surface extérieure de l'appareil peut être nettoyée avec un linge doux et humide. Pour le nettoyage, ne pas utiliser de poudre à récurer ou d'encaustique qui pourraient endommager les surfaces. Les dépôts de poussière dans l'appareil peuvent être aspirés depuis l'extérieur de l'appareil.

8. Caractéristiques techniques

Modèle	WW 101 E	WW 151 E	WW 201 E
Puissance nominale	1000 W	1500 W	2000 W
Dimensions montage mural (l x h x p)	635 x 468 x 140 mm	835 x 468 x 140 mm	1035 x 468 x 140 mm
Dimensions montage sur pieds (l x h x p)	635 x 500 x 275 mm	835 x 545 x 275 mm	1035 x 545 x 275 mm
Poids	4,7 kg	6,0 kg	7,4 kg

Tension de raccordement : 1/N 230-240V~

Indice de protection : IP24 (protégé contre les projections d'eau)

Classe de protection : II (isolé)

9. Garantie

Conformément aux conditions de garantie, nous accordons 2 ans de garantie sur ce produit.

10. Mise au rebut de l'appareil

L'appareil ne doit pas être éliminé avec les ordures ménagères mais via un poste local d'élimination.



Glen Dimplex Deutschland GmbH
Am Goldenen Feld 18

ww1e-fr_ba 03/11/A
www.dimplex.de

D-95326 Kulmbach kundendienst.hauswaerme@dimplex.de

1. Belangrijke aanwijzingen

Bewaar deze aanwijzing goed en geef deze door aan eventuele volgende eigenaars.

- Het toestel mag alleen voor het verwarmen van verwarmingstoestel binnen gesloten ruimtes gebruikt worden.
- Reparaties en ingrepen in het toestel dienen alleen door een vakman uitgevoerd te worden.
- Onderbreek de stroomvoorziening in geval van storing (stekker uit stopcontact trekken of zekering uitschakelen).
- Gebruik het toestel niet in directe nabijheid van een badkuip, douche, wastafel of zwembad.
- Het nevenstaande symbool is op het verwarmingstoestel aangebracht en betekent dat het verwarmingstoestel niet afgedekt mag worden. 
- **Attentie!** De buitenkant en met name het uitlaatrooster wordt tijdens gebruik heet.
- Laat het verwarmingstoestel niet gebruiken door kinderen of andere personen die niet in staat zijn het toestel op veilige wijze te gebruiken. Zorg ervoor dat kinderen niet met of bij het toestel spelen.
- **Attentie!** Na het automatisch inschakelen van het toestel kunnen gevaren ontstaan, er kan bijv. brand ontstaan als het toestel in de tussentijd bedekt is of er voorwerpen voor staan.
- In ruimtes waar brandgevaarlijke stoffen gebruikt worden (bijv. oplosmiddelen enz.), mag het verwarmingstoestel niet gebruikt worden.
- De aansluitleiding dient niet over het hete toestel gelegd te worden.

2. Plaatsing, montage

Het verwarmingstoestel mag alleen zoals wordt weergegeven op een horizontale, vlakke ondergrond worden geplaatst.

Het gebruik op hoogpolig tapijt is niet toegestaan. Let op bij het plaatsen voor brandbare voorwerpen.

De montage of plaatsing onder een wandcontactdoos is niet toegestaan. Minimumafstanden aanhouden.

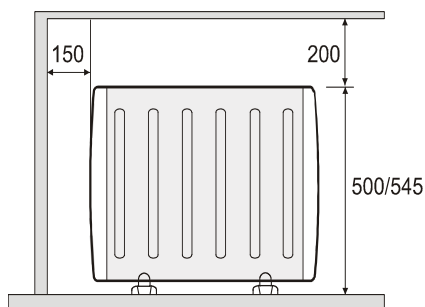

Bovendien dient ook aan de voorkant van het toestel een afstand van ten minste 500 mm aangehouden te worden tot licht ontvlambare voorwerpen, zoals bijv. gordijnen, handdoeken of niet hittebestendige kunststoffen.

Gebruik in de badkamer

Het toestel moet zodanig gebruikt worden dat de bedieningselementen niet door een persoon die zich in het bad of onder de douche bevindt, aangeraakt kunnen worden.

Volgens VDE 0100 deel 701 mag de montage niet plaatsvinden in veiligheidszone 0 en 1. De stroomvoorziening van het toestel dient te geschieden via een aardlekschakelaar.

Montage van de standvoeten

Het verwarmingstoestel mag in geen geval zonder de meegeleverde voeten worden neergezet.

Model WW 101 E wordt zonder wielen geleverd.

Standvoeten, wielen en de beide bevestigingsschroeven zijn los meegeleverd.

Schroef de standvoeten vast zoals weergegeven in de afbeelding en steek eventueel de wielen erop.

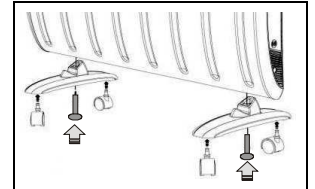

Wandmontage

Het verwarmingstoestel moet horizontaal afgesteld aan een loodrechte wand, als op de afbeelding getoond, geïnstalleerd worden. Let erop dat de lucht onder en boven het toestel ongehinderd in- en uitstromen kan.

- Boor de bevestigingsgaten voor de beide wandhouders op afstand „A“ en steek de pluggen erin.
- Schroef de wandhouders vast en hang het verwarmingstoestel erin.

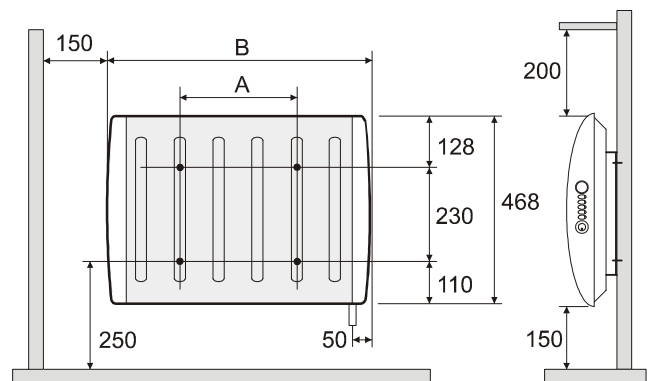
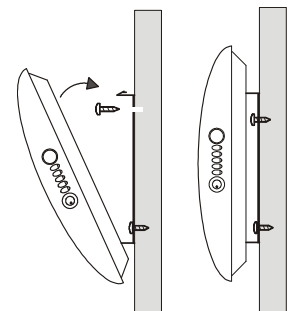

Model	WW 101 E	WW 151 E	WW 201 E
Maat A	286 mm	486 mm	686 mm
Maat B	635 mm	835 mm	1035 mm

3. Elektrische aansluiting

De op het typeplaatje aangegeven spanning moet met de netspanning overeenstemmen.

Indien de netkabel van dit toestel beschadigd raakt, moet deze door de fabrikant of diens serviceafdeling of door een soortgelijk gekwalificeerde persoon vervangen worden, om gevaar te vermijden.

De stekker van het toestel moet altijd toegankelijk zijn.

Om risico's door abusievelijk terugzetten van de thermische reactiestarter te voorkomen, mag dit toestel niet via externe schakelinrichtingen (bv. een schakelklok) gevoed worden of op een stroomkring aangesloten zijn, die door de energieleverancier geregeld in- en uitgeschakeld wordt.

4. Werking

Thermostaat

De omgevingstemperatuur wordt via de traploos instelbare thermostaat geregeld. Indien de draaiknop op de kleinste instelling helemaal naar rechts of links ingesteld wordt (zie afbeelding) schakelt de thermostaat bij ca. 5°- 8°C omgevings-temperatuur het verwarmingstoestel in.

In de boostmodus (zie onder) is de thermostaat zonder functie.

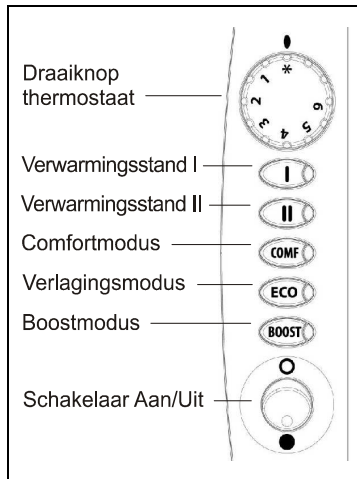

Schakelaar en toetsen

Het toestel is uitgerust met een schakelaar Aan/Uit en vier toetsen met controlelampje.

Met de toetsen kunnen de volgende functies gekozen worden:

Verwarmingsstand I, verwarmingsstand II

Er kunnen verschillende verwarmingsvermogens ingesteld worden, zie tabel.

Toets voor	WW 101 E	WW 151 E	WW 201 E
Verwarmingsstand I	400 W	500 W	750 W
Verwarmingsstand II	600 W	1000 W	1250 W
Verwarmingsstanden I en II	1000 W	1500 W	2000 W

Comfortmodus

Er wordt rekening gehouden met de temperatuur die met de draaiknop van de thermostaat ingesteld is.

Verlagingsmodus

De temperatuur die met de draaiknop van de thermostaat ingesteld is, wordt met ca. 4° verlaagd.

Boost-modus

Er wordt geen rekening gehouden met de temperatuur die met de draaiknop van de thermostaat ingesteld is. Verwarmingsstanden I en II worden geactiveerd. Toets „Boost“ één keer bediend: lamp brandt rood; boost-modus gedurende 30 minuten. Toets „Boost“ twee keer bediend: lamp brandt groen; boost-modus gedurende 1 uur.

Toets „Boost“ nogmaals bediend: boost-modus uitgeschakeld.

Opgelet!

Afhankelijk van de afmetingen van de ruimte en de thermostaatinstelling kunnen ruimtes bij onopzettelijke verwarming oververhit raken. Dit kan leiden tot gevaar voor personen die niet in staat zijn de ruimte bij een te hoge temperatuur te verlaten.

5. Beveiliging tegen oververhitting

Bij oververhitting van het toestel wordt het verwarmingstoestel automatisch uitgeschakeld. Trek in dat geval de stekker uit het stopcontact en wacht enkele minuten, zodat de temperatuurbegrenzer van het toestel weer terug kan schakelen.

Vervolgens de mogelijke oorzaak verwijderen, bijv. het luchtrooster is verplaatst of afgedekt. Wanneer het toestel voldoende is afgekoeld, kan het weer in gebruik genomen worden.

6. Storingen

Controleer de volgende punten, wanneer het verwarmingstoestel geen warmte afgeeft:

- De netschakelaar op "Aan" ingesteld?
- De thermostaat op de gewenste temperatuur ingesteld?
- De oververhittingsbescherming in werking gesteld? Zie hoofdstuk 5!
- De zekering in de zekeringkast ingeschakeld?

Neem contact op met uw elektrospesialzaak, indien de storing niet verholpen kan worden.

U kunt eventueel ook de servicehotline van Glen Dimplex Deutschland GmbH bellen.

Tel.: +49 (0) 9221 709-564

Fax: +49 (0) 9221 709-589

Voor het verwerken van uw orders moet het type van toestel, het E-Nr. (fabricatienummer) en FD-nummer (datum van fabricatie) van het toestel aangegeven worden. Deze gegevens vindt u op het typeplaatje.

Reparaties en ingrepen in het toestel mogen alleen door een vakbekwame elektricien of de serviceafdeling uitgevoerd worden.

7. Reiniging

Om het toestel te reinigen moet de stroomvoorziening ervan zijn onderbroken en moet het toestel zijn afgekoeld. De buitenzijde kan met behulp van een zachte, vochtige lap worden gereinigd. Gebruik geen schuurmiddel of meubelwas; dit zou het oppervlak kunnen beschadigen. Ophopingen van stof in het toestel kunnen aan de buitenkant met een stofzuiger worden weggezogen.

8. Technische gegevens

Model	WW 101 E	WW 151 E	WW 201 E
Nominaal vermogen	1000 W	1500 W	2000 W
Afmetingen aan wand gemonteerd (B x H x D)	635 x 468 x 140 mm	835 x 468 x 140 mm	1035 x 468 x 140 mm
Afmetingen vrijstaand (B x H x D)	635 x 500 x 275 mm	835 x 545 x 275 mm	1035 x 545 x 275 mm
Gewicht	4,7 kg	6.0 kg	7.4 kg

Aansluitspanning: 1/N 230-240V~

Beschermklasse: IP24 (spatwaterbescherming)

Veiligheids categorie: II (met randaarde)

9. Garantie

Wij geven voor dit product 2 jaar garantie volgens onze garantievoorwaarden.

10. Aanwijzing voor afvoer

Voer het toestel niet af met het gewone huisvuil maar breng het naar een plaatselijke inzamelplek voor elektrische en elektronische toestellen.



Glen Dimplex Deutschland GmbH

Am Goldenen Feld 18

D-95326 Kulmbach

ww1e-nl_ba 03/11/A

www.dimplex.de

kundendienst.hauswaerme@dimplex.de

Instrucciones de montaje y de servicio

Panel radiante WW 101/151/201 E

1. Indicaciones importantes

Guarde las instrucciones de montaje y de servicio en un lugar seguro y dado el caso entréguelas al siguiente propietario.

- El aparato sólo se debe utilizar para calentar el aire ambiental en locales cerrados.
- Los trabajos de reparación y de mantenimiento en el aparato deben ser realizados únicamente por un especialista.
- Si ocurre un fallo, desconecte el aparato de la red (desenchufe el conector o desconecte el fusible).
- No utilice el aparato cerca de la bañera, la ducha, lavabos ni piscinas.
- Este símbolo lo encontrará en el equipo calefactor y significa que el equipo calefactor no se debe cubrir. 
- ¡Atención! La superficie exterior y especialmente la rejilla de salida de aire se calientan durante el servicio.
- No permita que niños ni personas que no estén en condiciones de operar el calefactor de manera segura lo manipulen. Asegúrese de que los niños no jueguen cerca del calefactor.
- ¡Atención! La conexión automática del aparato puede generar peligro de incendio, p. ej. si el aparato está emplazado en una posición de riesgo o bien está cubierto provisionalmente con algún objeto.
- No está permitido operar el calefactor en locales en los que se utilicen sustancias inflamables (p. ej. disolventes, etc.).
- El cable de conexión no se debe colocar sobre el aparato caliente.

2. Emplazamiento y montaje

El calefactor se debe instalar únicamente en una superficie horizontal y plana (véase la figura inferior). No está permitido operar el calefactor sobre alfombras de pelo alto. Tenga cuidado si instala el calefactor frente a objetos inflamables. No está permitido emplazar ni instalar el calefactor debajo de una caja de enchufe mural.

Se deben respetar las distancias mínimas.

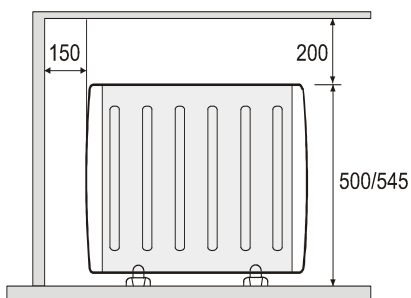

Adicionalmente se debe mantener una distancia mínima de 500 mm entre la parte frontal del aparato y objetos fácilmente inflamables, por ejemplo cortinas, toallas u objetos plásticos sensibles al calor.

Uso en el cuarto de baño

El aparato deberá utilizarse de forma que si alguien se encuentra en la bañera o en la ducha no pueda tocar los elementos de mando. Según VDE 0100 parte 701, el montaje no puede realizarse en la zona de protección 0 ni 1. El suministro de cor-

riente del aparato debe llevarse a cabo mediante un dispositivo de protección de corriente de defecto (FI).

Montaje de las bases

De ninguna manera se debe montar el calefactor sin las bases suministradas.

El modelo WW 101 E se suministra sin ruedas.

Los pies de soporte, las ruedas y los dos tornillos de fijación se incluyen sueltos.

Atornille los pies de soporte y dado el caso inserte las ruedas tal y como se indica en la figura.

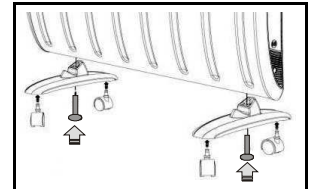

Montaje mural

El calefactor debe ser instalado horizontalmente con respecto a una pared vertical, como se observa en la figura.

Se debe garantizar que haya una libre circulación de aire en la parte superior e inferior del aparato.

- Taladre y sujete con clavijas los agujeros de fijación para los dos soportes murales según la distancia "A".
- Atornille los soportes murales y cuelgue el equipo calefactor.

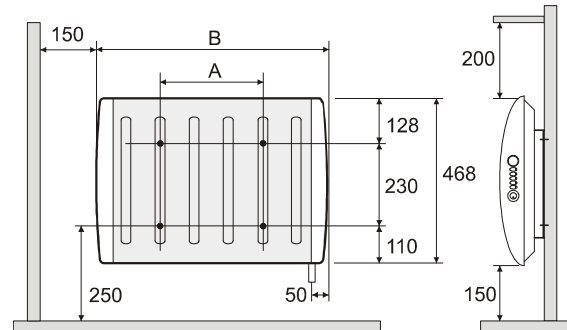
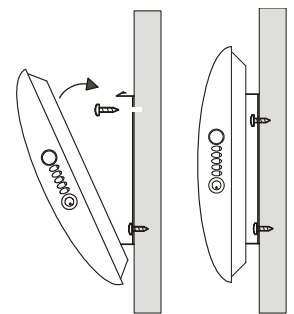

Modelo	WW 101 E	WW 151 E	WW 201 E
Dimensiones A	286 mm	486 mm	686 mm
Dimensiones B	635 mm	835 mm	1035 mm

3. Conexión eléctrica

Los datos referentes a la tensión en la placa de características deben coincidir con la tensión de red disponible.

Con el fin de evitar accidentes, en caso de que la línea de alimentación del aparato presente daños, la misma debe ser sustituida por el fabricante, por el servicio de atención al cliente o por una persona con cualificación similar.

El enchufe debe ser accesible en todo momento.

Para evitar peligros debido a un restablecimiento involuntario del disparador térmico, no está permitido alimentar el equipo a través de dispositivos de conmutación externos (p. ej. un temporizador), tampoco está permitido conectar el equipo a un circuito eléctrico que sea conectado y desconectado regularmente por la compañía eléctrica (CEL).

E

4. Funcionamiento

Termostato

La temperatura ambiente se regula a través del termostato de ajuste continuo. Si el botón giratorio está ajustado al nivel más bajo en el tope izquierdo (véase figura), al alcanzar una temperatura ambiente de aprox. 5°- 8°C el termostato conectará el calefactor.

En el modo Boost (véase abajo) el termostato no funciona

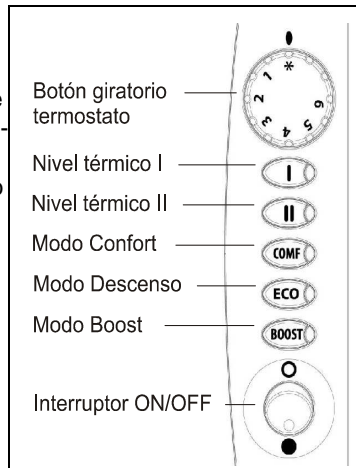

Interruptores y pulsadores

El aparato está equipado con un interruptor ON/OFF y cuatro pulsadores con lámpara de control.

Con los pulsadores pueden seleccionarse las siguientes funciones:

Nivel térmico I, nivel térmico II

Múltiples potencias térmicas ajustables, véase la tabla.

Tecla para	WW 101 E	WW 151 E	WW 201 E
nivel térmico I	400 W	500 W	750 W
nivel térmico II	600 W	1000 W	1250 W
niveles térmicos I y II	1000 W	1500 W	2000 W

Modo Confort

Se tiene en cuenta la temperatura ajustada en el botón giratorio del termostato.

Modo Descenso

Se reduce aprox. 4° la temperatura ajustada en el botón giratorio del termostato.

Modo Boost

No se tiene en cuenta la temperatura ajustada en el botón giratorio del termostato. Se activan los niveles térmicos I y II.

Tecla "Boost" pulsada una vez: la lámpara se ilumina en color rojo; modo Boost durante 30 minutos.

Tecla "Boost" pulsada dos veces: la lámpara se ilumina en color verde; modo Boost durante 1 hora.

Tecla "Boost" pulsada de nuevo: modo Boost desactivado.

¡Atención!

Debe vigilarse la calefacción ya que, dependiendo del tamaño de la sala, del consumo de calor y del ajuste del termostato, es posible que ocurra un sobrecalentamiento. Esto puede representar un peligro para las personas que no estén en capacidad de salir por sus propios medios de un local sobrecalentado.

5. Protección contra sobrecalentamiento

Si se produce un calentamiento excesivo, el calefactor se desconectará automáticamente. En este caso se debe desenchufar el conector de red y esperar unos minutos para que el limitador de temperatura pueda regresar a la operación normal. Luego se debe eliminar la posible causa, p. ej. una rejilla de aire obstruida o mal emplazada.

El aparato se podrá volver a poner en funcionamiento cuando se haya enfriado suficientemente.

6. Fallos

Si el calefactor no calienta, se debe verificar lo siguiente:

- ¿Se encuentra el interruptor de red en "ON"?
- ¿Ha sido ajustado el termostato a la temperatura deseada?
- ¿Se ha disparado la protección contra sobrecalentamiento? ¡Véase el capítulo 5!
- ¿Se encuentra conectado el fusible en la caja de fusibles?

Si no logra solucionar el fallo consulte a un especialista en aparatos eléctricos.

Dado el caso, también es posible contactar directamente a Glen Dimplex Deutschland GmbH a través de su línea directa de atención al cliente.

Tel: +49 (0) 9221 709-564

Fax: +49 (0) 9221 709-589

Para gestionar su solicitud se requiere el modelo del aparato, el n.º de producto (E-Nr.) y la fecha de fabricación (FD) del mismo. Encontrará estos datos en la placa de características.

Los trabajos de reparación y de mantenimiento en el aparato deben ser realizados únicamente por un electricista especializado o por el servicio de atención al cliente.

7. Limpieza

Para efectuar la limpieza, el aparato debe estar frío y desconectado de la red. La parte exterior se puede limpiar con un trapo suave y húmedo. No utilice detergentes ni limpiamuebles, estos pueden dañar la superficie del aparato. La acumulación de polvo en el aparato se puede aspirar desde fuera con una aspiradora.

8. Datos técnicos

Modelo	WW 101 E	WW 151 E	WW 201 E
Potencia nominal	1000 W	1500 W	2000 W
Dimensiones con montaje mural (An x Al x P)	635 x 468 x 140 mm	835 x 468 x 140 mm	1035 x 468 x 140 mm
Dimensiones en estado independiente (An x Al x P)	635 x 500 x 275 mm	835 x 545 x 275 mm	1035 x 545 x 275 mm
Peso	4,7 kg	6.0 kg	7.4 kg

Tensión de conexión: 1/N 230-240V~

Modo de protección: IP24 (con protección contra salpicaduras)

Clase de protección: II (a prueba de choques eléctricos)

9. Garantía

Este producto tiene 2 años de garantía de acuerdo con nuestras condiciones de garantía.

10. Eliminación del aparato

El aparato no se debe eliminar junto con la basura doméstica, sino que debe llevarse al punto de recogida local correspondiente.



Glen Dimplex Deutschland GmbH
Am Goldenen Feld 18
D-95326 Kulmbach kundendienst.hauswaerme@dimplex.de

ww1e-sp_ba 03/11/A
www.dimplex.de

Руководство по монтажу и эксплуатации Тепловолновый обогреватель

1. Важные указания

Сохраните эту инструкцию и при необходимости передайте ее следующему владельцу.

- Используйте прибор только для обогрева закрытых помещений.
- Ремонтировать обогреватель должен только компетентный специалист.
- Если произошел сбой в работе прибора, отключите его от сети питания (выньте его вилку из розетки или выключите предохранитель).
- Не используйте прибор в помещениях с высоким уровнем влажности (ванная комната, душ, бассейн), а также в непосредственной близости к ним.
- Указанный справа символ нанесен на обогреватель. Он указывает на то, что прибор нельзя накрывать.
- Осторожно! При работе прибора его поверхность и вентиляционная решетка нагреваются.
- Прибор запрещено использовать детям и другим лицам, которые не могут обеспечить его безопасную эксплуатацию. Не позволяйте детям играть с обогревателем.
- Осторожно! При автоматическом включении обогревателя существует опасность возгорания (например, если он накрыт или загорожен).
- Запрещается использовать обогреватель в помещениях, где находятся легковоспламеняющиеся материалы (например, растворитель и др.).
- Кабель питания не должен располагаться над прибором.



2. Установка и монтаж

Установите обогреватель на ровной горизонтальной поверхности (см. рис.). Не ставьте его на ковры с длинным ворсом. При установке обогревателя перед воспламеняющимися предметами соблюдайте осторожность. Не разрешается устанавливать и монтировать прибор под стеной розеткой. Выдерживайте минимальные расстояния.

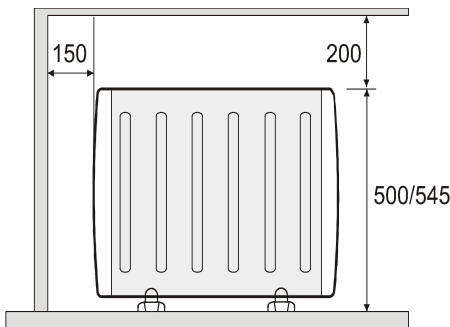

Воспламеняющиеся предметы (например, шторы, полотенца) или термочувствительные материалы должны располагаться на расстоянии как минимум 500 мм от передней панели прибора.

Использование в ванной комнате

Располагайте обогреватель таким образом, чтобы человек, принимающий ванну или душ, не мог коснуться элементов его управления.

В соответствии с частью 701 стандарта DIN VDE 0100 запрещено монтировать прибор в защитных зонах 0 и 1. Электропитание должно подаваться на прибор через защитное устройство аварийного тока (FI).

Монтаж ножек

Прибор должен использоваться с поставляемыми ножками. Модель WW 101 E поставляется без колесиков.

Ножки, колесики и два крепежных винта при поставке не прикреплены к прибору. Привинтите ножки к обогревателю, как показано на рисунке, и при необходимости вставьте колесики.

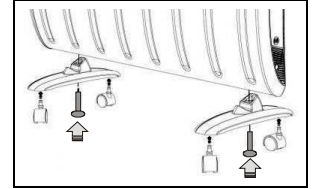

Настенный монтаж

Выровняйте обогреватель по горизонтали и прикрепите к стене, как показано на рисунке. Следите за тем, чтобы воздух мог беспрепятственно поступать в прибор сверху и снизу и выходить из него.

- Просверлите в стене крепежные отверстия для двух держателей на расстоянии A и установите дюбели.
- Привинтите настенные держатели и повесьте прибор.

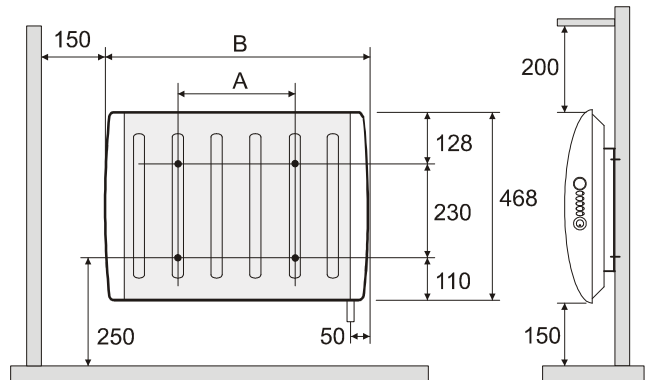
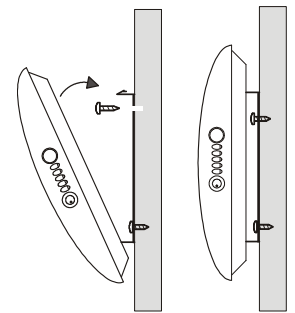

Модель	WW 101 E	WW 151 E	WW 201 E
Размер A	286 мм	486 мм	686 мм
Размер B	635 мм	835 мм	1 035 мм

3. Электрическое подключение

Напряжение сети должно совпадать с напряжением, указанным на заводской табличке прибора.

Поврежденный кабель питания должен заменять производитель, представитель сервисной службы или компетентный специалист.

Необходимо обеспечить удобный доступ к вилке прибора. Чтобы избежать внезапного сброса термического реле, электропитание не должно подаваться на обогреватель через внешние приборы управления (например, таймер); прибор также нельзя подключать к электрической цепи, электроснабжение которой периодически прерывается.

4. Эксплуатация

Термостат

Температура в помещении устанавливается с помощью плавно регулируемого термостата. Если переключатель повернут влево до упора (см. рис.), термостат включает обогреватель при температуре окружающей среды ок. 5° - 8°С.

В форсированном режиме (см. ниже) термостат не работает.

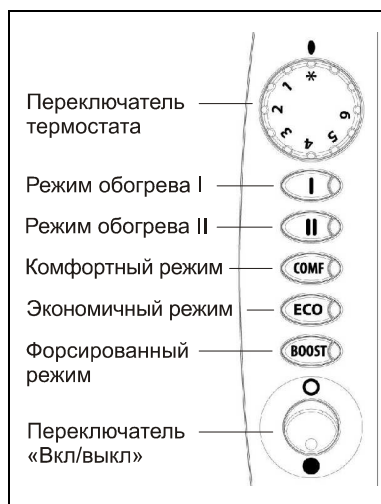

Переключатель и кнопки

Прибор снабжен переключателем «Вкл/выкл» и четырьмя кнопками с сигнальными лампами.

С помощью кнопок можно включать различные режимы работы и функции.

Режимы обогрева I и II

Сведения о настройке режимов обогрева см. в таблице ниже.

Модель	WW 101 E	WW 151 E	WW 201 E
Режим обогрева I	400 Вт	500 Вт	750 Вт
Режим обогрева II	600 Вт	1 000 Вт	1 250 Вт
Режимы обогрева I и II	1 000 Вт	1 500 Вт	2 000 Вт

Комфортный режим

При выборе этого режима учитывается температура, установленная на переключателе термостата.

Экономичный режим

Температура, установленная на переключателе термостата, понижается примерно на 4 °С.

Форсированный режим

Температура, установленная на переключателе термостата, не учитывается. Активируются режимы обогрева I и II.

При однократном нажатии кнопки Boost («Форсирование») загорается красная лампа, форсированный режим включается на 30 минут.

При двукратном нажатии кнопки Boost («Форсирование») загорается зеленая лампа, форсированный режим включается на 1 час.

Если нажать кнопку Boost («Форсирование») три раза, этот режим будет отключен.

Внимание!

При бесконтрольной работе прибора возможен перегрев помещений. В результате этого может возникнуть опасность для людей, которые не в состоянии самостоятельно покинуть помещение.

5. Защита от перегрева

При недопустимом перегреве прибор отключается автоматически. Если это произошло, выньте вилку из розетки и оставьте обогреватель на несколько минут выключенным, чтобы его температура опустилась до значения, заданного в ограничителе температуры.

Также устраните возможную причину перегрева (например,

откройте воздушную решетку). Когда прибор остынет, его можно эксплуатировать снова.

6. Неисправности

Если прибор не нагревает воздух, проверьте следующее:

- установлен ли сетевой выключатель в положение «Вкл»;
- правильная ли температура установлена в настройках термостата;
- не сработало ли устройство защиты от перегрева (см. главу 5);
- включен ли предохранитель в коробке предохранителей.

Если неисправность не удается устранить, обратитесь к специалисту по электроприборам.

Также можно обратиться в сервисную службу компании Glen Dimplex Deutschland GmbH.

Тел.: +49 (0) 9221 709-564

Факс: +49 (0) 9221 709-589

Для обработки запроса необходимо указать тип прибора, его номер и дату выпуска. Эти данные содержатся на заводской табличке прибора.

Ремонтировать прибор должен только компетентный специалист или сервисная служба компании.

7. Чистка

Перед чисткой отключите обогреватель от сети и дайте ему остыть. Корпус прибора можно протирать мягкой влажной тканью. Не используйте чистящие порошки и мебельные политуры, так как они могут повредить поверхность обогревателя. Пыль внутри прибора можно удалить с помощью пылесоса.

8. Технические характеристики

Модель	WW 101 E	WW 151 E	WW 201 E
Номинальная мощность	1 000 Вт	1 500 Вт	2 000 Вт
Размеры приборов при настенном монтаже (Ш x В x Г)	635 x 468 x 140 мм	835 x 468 x 140 мм	1 035 x 468 x 140 мм
Размеры приборов при свободном расположении (Ш x В x Г)	635 x 500 x 275 мм	835 x 545 x 275 мм	1 035 x 545 x 275 мм
Вес	4,7 кг	6,0 кг	7,4 кг

Напряжение питающей сети: 1/N 230—240 В ~

Степень защиты: IP 24 (защита от влаги и брызг)

Класс защиты: II (с защитной изоляцией)

9. Гарантия

Гарантия на этот прибор действует два года.

10. Указания по утилизации

Запрещается утилизировать прибор с бытовым мусором. Его необходимо доставить в местный пункт утилизации отходов.



Glen Dimplex Deutschland GmbH

Am Goldenen Feld 18

D-95326 Kulmbach kundendienst.hauswaerme@dimplex.de

ww1e-ru_ba 03/11/A

www.dimplex.de

Garantieurkunde

gültig für Deutschland und Österreich.

Die nachstehenden Bedingungen, die Voraussetzungen und Umfang unserer Garantieleistung umschreiben, lassen die Gewährleistungsverpflichtungen des Verkäufers aus dem Kaufvertrag mit dem Endabnehmer unberührt. Für die Geräte leisten wir Garantie gemäß nachstehenden Bedingungen:

Wir beheben unentgeltlich nach Maßgabe der folgenden Bedingungen Mängel am Gerät, die nachweislich auf einem Material- und/oder Herstellungsfehler beruhen, wenn sie uns unverzüglich nach Feststellung und innerhalb von 24 Monaten nach Lieferung an den Erstendabnehmer gemeldet werden. Bei gewerblichem Gebrauch innerhalb von 12 Monaten. Zeigt sich der Mangel innerhalb von 6 Monaten ab Lieferung, wird vermutet, dass es sich um einen Material- oder Herstellungsfehler handelt.

Dieses Gerät fällt nur dann unter diese Garantie, wenn es von einem Unternehmer in einem der Mitgliedstaaten der Europäischen Union gekauft wurde, es bei Auftreten des Mangels in Deutschland oder Österreich betrieben wird und Garantieleistungen auch in Deutschland oder Österreich erbracht werden können.

Die Behebung der von uns als garantispflichtig anerkannter Mängel geschieht dadurch, dass die mangelhaften Teile unentgeltlich nach unserer Wahl instandgesetzt oder durch einwandfreie Teile ersetzt werden. Durch Art oder Ort des Einsatzes des Gerätes bedingte außergewöhnliche Kosten der Mängelbeseitigung werden nicht übernommen. Der freie Gerätezugang muss durch den Endabnehmer gestellt werden. Ausgebaute Teile, die wir zurücknehmen, gehen in unser Eigentum über. Die Garantiezeit für Nachbesserungen und Ersatzteile endet mit dem Ablauf der ursprünglichen Garantiezeit für das Gerät.

Die Garantie erstreckt sich nicht auf leicht zerbrechliche Teile, die den Wert oder die Gebrauchstauglichkeit des Gerätes nur unwesentlich beeinträchtigen. Es ist jeweils der Originalkaufbeleg mit Kauf- und/oder Lieferdatum vorzulegen.

Zur Erlangung der Garantie für Fußbodenheizmatten, ist das den Projektierungsunterlagen oder das in der Montageanweisung enthaltene Prüfprotokoll ausgefüllt innerhalb vier Wochen nach Einbau der Heizung an unten stehende Adresse zu senden.

Eine Garantieleistung entfällt, wenn vom Endabnehmer oder einem Dritten die entsprechenden VDE-Vorschriften, die Bestimmungen der örtlichen Versorgungsunternehmen oder unsere Montage- und Gebrauchsanweisung nicht beachtet worden sind. Durch etwa seitens des Endabnehmers oder Dritter unsachgemäß vorgenommenen Änderungen und Arbeiten wird die Haftung für die daraus entstehenden Folgen aufgehoben. Die Garantie erstreckt sich auf vom Lieferer bezogene Teile. Nicht vom Lieferer bezogene Teile und Geräte bzw. Anlagenmängel, die auf nicht vom Lieferer bezogene Teile zurückzuführen sind fallen nicht unter den Garantieanspruch.

Sofern der Mangel nicht beseitigt werden kann oder die Nachbesserung von uns abgelehnt oder unzumutbar verzögert wird, wird der Hersteller entweder kostenfreien Ersatz liefern oder den Minderwert vergüten. Im Falle einer Ersatzlieferung behalten wir uns die Geltendmachung einer angemessenen Nutzungsanrechnung für die bisherige Nutzungszeit vor. Weitergehende oder andere Ansprüche, insbesondere solche auf Ersatz außerhalb des Gerätes entstandener Schäden, sind soweit eine Haftung nicht zwingend gesetzlich angeordnet ist ausgeschlossen.

Bei einer Haftung nach § 478 BGB wird die Haftung des Lieferers auf die Servicepauschalen des Lieferers als Höchstbetrag beschränkt.